

NOTICE D'UTILISATION

GEBRAUCHSANWEISUNG - USER MANUAL



RollPower

Motorisation pour couvertures à barres

Motorisierung für Rollschutzabdeckungen

Motorisation for bar covers



Walter Pool

1 rue du Bruch 67170 BRUMATH

Tel. +33 3 90 29 51 00 - Fax + 33 3 90 29 51 19

info@walter-pool.com



Vous avez choisi RollPower pour enrouler votre couverture de piscine, nous vous remercions de votre confiance !

Sie haben RollPower als Aufrollsystem für Ihre Schwimmbadabdeckung gewählt. Wir danken Ihnen für Ihr Vertrauen !

Thank you for choosing RollPower to wind your swimming pool cover !

Montage du carré d'enroulement mâle*

Montage des Aufroll-Aussenvierkants - Fitting the square winding pin

FR

DE

EN

1. Dévissez, à l'aide d'une clé à pipe de 10, la vis fixée sur la partie arrière du carré d'enroulement mâle. Retirez la vis et la rondelle.

1. Lockern Sie mit einem 10er Steckschlüssel (nicht im Lieferumfang enthalten) die Schraube an der hinteren Seite des Aufrollvierkants. Entfernen Sie die Schraube nebst Unterlegscheibe.

1. Use a size 10 socket spanner (not included) to loosen the screw on the back of the square winding pin. Take out the screw and the washer.

Partie avant du carré - Côté couverture (15x15 mm)

Vorderer Teil des Vierkantstabs - abdeckungsseitig (15 x15mm)

Front of the winding pin - cover side (15 x 15mm)

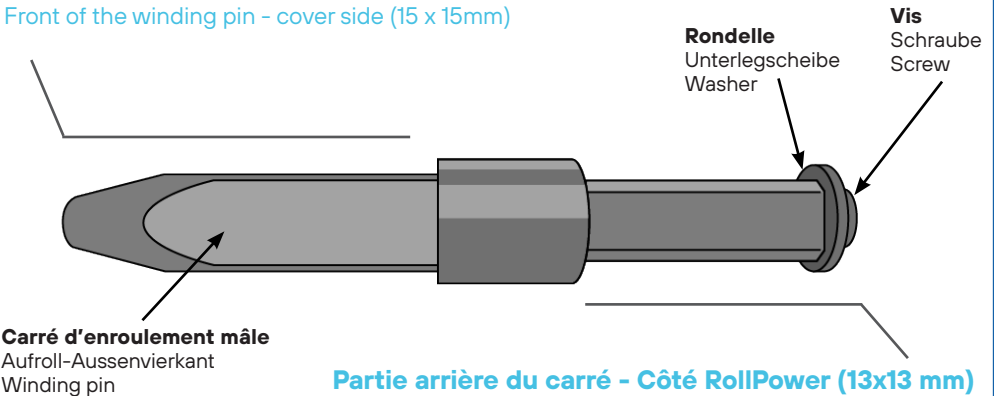

Partie arrière du carré - Côté RollPower (13x13 mm)

Hinterer Teil des Vierkantstabs - RollPower seitig (13 x13mm)

Back of the pin - RollPower side (13 x13mm)

* Facultatif pour les couvertures équipées d'un carré d'enroulement mâle de 13 x 13 mm - * Nicht erforderlich für Abdeckungen mit Aufroll-Aussenvierkant 13 x 13 mm - Optional for covers equipped with a 13 x 13 mm square winding pin

2. Posez le RollPower sur une surface plane et stable.

a) Enfoncez le carré de 13mm dans l'ouverture sur la partie avant du RollPower, jusqu'à ce qu'il arrive en butée.

(voir schéma ci-dessous)

Le carré d'enroulement peut être positionné à gauche ou à droite de l'appareil.

b) Resserrez la vis et la rondelle sur la partie arrière du carré d'enroulement mâle par le côté opposé et vissez fermement à l'aide de la clé à pipe afin d'assurer le verrouillage du carré dans la motorisation.

2. Stellen Sie den RollPower Aufroller auf einer ebenen und stabilen Fläche ab.

a) Schieben Sie den 13mm Vierkantstabbis zum Anschlag in den Getriebemotor von RollPower ein, entweder rechts oder links vom Gerät (je nach gewünschte Aufrollseite)

b) Schrauben Sie Schraube und Unterlegscheibe von der gegenüberliegenden Seite auf dem hinteren Teil des Aufrollvierkants auf. Ziehen Sie die Schraube mit einem Steckschlüssel fest an, um den Aufrollvierkant im Antrieb zu sichern.

2. Place your RollPower on a stable, flat surface.

a) Push the 13mm square side to the right or to the left (according to the requested side of rolling up) of the pin into the RollPower reduction gear as far as it will go.

b) Put back the washer and screw on the back of the square winding pin from the opposite side and screw up firmly using the socket spanner to ensure the square pin is locked into the motorised mechanism.

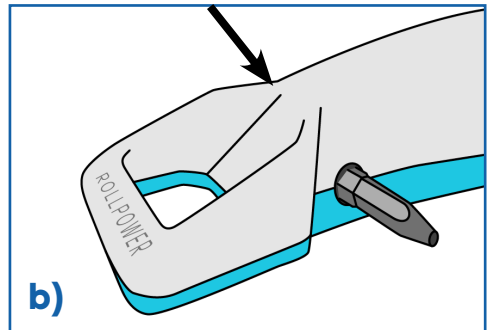
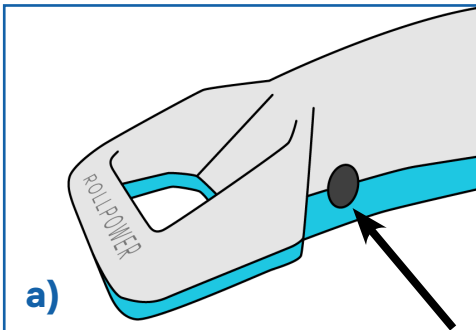

3. Après chargement intégral de la batterie (voir page 6), votre RollPower est prêt à être utilisé.

3. Nach einem vollständigem Aufladevorgang des Akkus (siehe Seite 6), ist Ihr RollPower Aufroller betriebsbereit.

3. After the battery has been fully charged (see page 6), your RollPower is ready for use.

Utilisation du RollPower

Verwendung des RollPower - Using the RollPower

IMPORTANT - WICHTIG - IMPORTANT :

FR

Avant toute manipulation, il est impératif de retirer tous les systèmes de fixation amovibles de votre couverture (cliquets, tendeurs cabiclics...). Lors de l'enroulement, veillez à ce que la couverture s'enroule de façon rectiligne dès les premiers tours et qu'aucun corps étranger ne se trouve sur la bâche ou dans la trajectoire du RollPower. Prenez soin d'enrouler sur (et non pas sous) la couverture.

DE

Vor jeglichem Eingriff sind alle abnehmbaren Befestigungssysteme von Ihrer Schwimmbadabdeckung zu entfernen (Ratschen, Spanner, Cabiclic Spannbänder usw.). Es ist auf geradliniges Aufrollen bereits bei den ersten Umdrehungen zu achten und darauf, dass keinerlei Fremdkörper auf der Plane oder im Einzugsbereich des RollPower Aufrollers vorhanden ist. Achten Sie darauf, die Abdeckung nach oben aufzuwickeln (und nicht nach unten!).

EN

Before attempting to wind your pool cover, ensure you have removed all its removable fasteners (stainless steel fasteners, cabiclic tensioners). When winding up the cover, ensure that it rolls up straight on the first turns and that there are no foreign objects (ball, buoy, toys...) on the cover or on the path of the RollPower. Important: take care of rolling up on top of the cover (and not under the cover).

FR

RollPower s'adapte simplement en s'emboîtant dans le carré (15 x 15 mm) du tube d'enroulement de votre couverture de piscine.

Pour les couvertures munies d'un carré d'enroulement mâle (13 x 13 mm) il convient de ne pas installer le carré d'enroulement fourni avec le RollPower.

DE

RollPower lässt sich einfach durch Einstecken in den Innenvierkant (15 x 15 mm) des Aufrollrohrs Ihrer Schwimmbadabdeckung montieren.

Bei Abdeckungen ausgestattet mit einem Aussenvierkant (13 x 13 mm) ist der mit RollPower mitgelieferte Aussenvierkant nicht zu montieren.

EN

RollPower fits simply by plugging into the female 15 x 15 mm square hole of your pool cover winding end.

For covers already fitted with a square winding pin (13 x 13 mm) there is no need to install the winding pin supplied with the Roll Power.

FR

4. Positionner RollPower à droite ou à gauche de votre couverture, en lieu et place de la manivelle.

DE

4. Positionieren Sie RollPower vor der Aufrollstange Ihrer Schwimmbadabdeckung gegenüber von dem Aufbewahrungsbereich der Abdeckung, rechts oder links.

EN

4. Position the RollPower in front of the winding tube of your pool cover at the opposite end of the pool to the storage area, on the right or left of the cover.

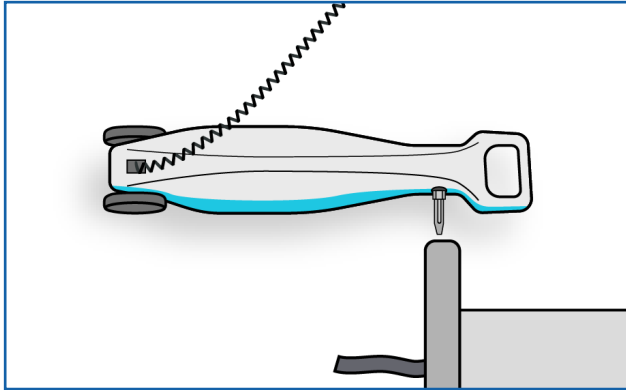

5. Accouplez le carré mâle de RollPower avec le carré femelle de votre couverture jusqu'en butée.

5. Verbinden Sie den Aussenvierkant des RollPower Aufrollers mit dem Innenvierkant Ihrer WaluCover Abdeckung bis zum Anschlag.

5. Insert the square winding pin on the RollPower into the square hole in your WaluCover as far as it will go.

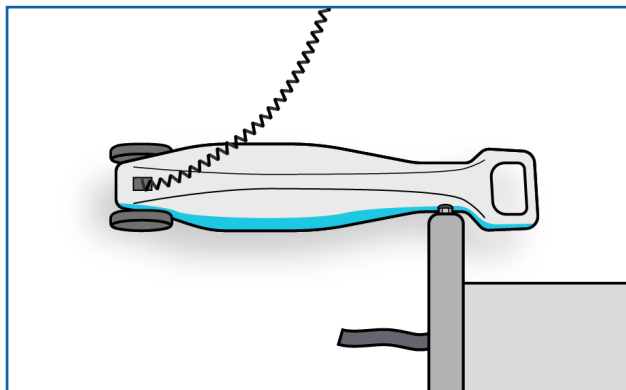

6. Maintenez le bouton de la télécommande enfoncé et accompagnez le RollPower jusqu'à l'enroulement complet de votre couverture.

6. Halten Sie die Taste der Fernbedienung gedrückt und begleiten Sie den RollPower bis zum vollständigen Aufrollen Ihrer Abdeckung.

6. Hold down the button of the remote control and drive the RollPower until your cover is completely rolled up.

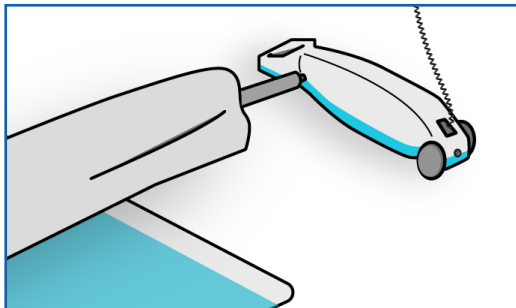

7. A la fin de l'enroulement retirez RollPower en pressant légèrement sur la touche REVERSE située à l'arrière de l'appareil afin de désengager le carré d'enroulement plus facilement.

7. Entfernen Sie am Ende des Wickelvorgangs den RollPower durch leichten Druck auf den REVERSE-Knopf an der Geräterückseite, um den Aussenvierkant leichter ausrasten zu lassen.

7. At the end of the winding process, remove the RollPower by pressing lightly on the REVERSE button located at the back of the device in order to disengage the winding pin more easily.

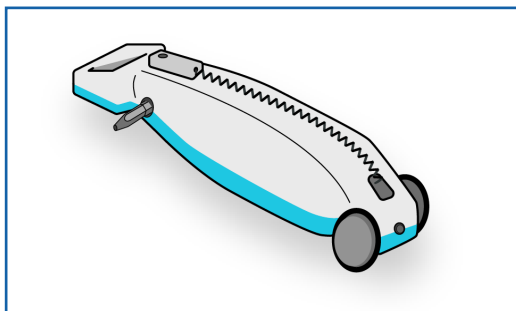

8. Pour dérouler la couverture, tirez sur la sangle de tirage en vous positionnant du côté opposé au stockage de la couverture (cf. notice d'utilisation de votre couverture).

8. Zum Abrollen der Abdeckung ziehen Sie am Zuggurt. Stellen Sie sich dazu gegenüber vom Aufbewahrungsbereich der Abdeckung auf (siehe Bedienungsanleitung Ihrer Schwimmbadabdeckung).

8. To unwind the cover, pull on the unwinding strap, positioning yourself at the opposite side to the cover storage side (cf. instructions manual of your cover).

9. RollPower est alimenté par une batterie 12 V intégrée au boîtier et rechargeable sur le secteur tous les 10 enroulements environ. Pour recharger RollPower, branchez le chargeur sur le secteur : prise 220 V (le voyant rouge s'allume). Connectez la prise jack sur la poignée de RollPower (le voyant rouge s'éteint). Le processus de charge commence automatiquement. Le voyant rouge s'allume lorsque la batterie est entièrement chargée (après 10 H environ).

Le chargeur de batterie doit être utilisé uniquement pour recharger la batterie étanche de RollPower. Pour une durée de vie accrue de votre batterie, nous vous recommandons d'effectuer des cycles de charge/décharge complets.

Débranchez le chargeur une fois le chargement terminé. Ne pas utiliser d'autres chargeurs que celui fourni avec Rollpower.

9. RollPower wird durch einen im Gehäuse integrierten Akku 12 V versorgt und kann etwa alle 10 Wicklungen am Netz aufgeladen werden. Um RollPower aufzuladen, schließen Sie das Ladegerät an das Stromnetz an: 220-V-Stecker (die rote Anzeige leuchtet). Schließen Sie den Klinkenstecker am Griff des RollPower an (die rote Anzeige erlischt). Der Ladevorgang startet automatisch. Die rote Anzeige leuchtet, wenn der Akku vollständig geladen ist (nach ca. 10 Stunden).

Das Ladegerät darf nur zum Aufladen der wasserdichten Batterie des RollPower verwendet werden. Für eine erhöhte Lebenserwartung Ihrer Batterie empfehlen wir Ihnen um Lade-/Entladezyklen durchzuführen.

Ziehen Sie den Stecker des Ladegeräts, sobald der Ladevorgang abgeschlossen ist. Verwenden Sie keine anderen Ladegeräte als das mitgelieferte mit RollPower.

9. RollPower is powered by a mains rechargeable 12 V battery integrated in the housing which needs to be recharged approximately every 10 windings. To recharge RollPower, connect the charger to the mains: 220 V socket (the red indicator lights up). Connect the jack on the handle of RollPower (the red light goes out). The charging process starts automatically. The red light comes on when the battery is fully charged (after about 10 hours).

The battery charger must be used only to recharge the waterproof battery of RollPower. For a longer life of your battery, we recommend to carry out complete charge/discharge cycles. Unplug the charger once charging is complete. Do not use any other charger than the one supplied with Rollpower.

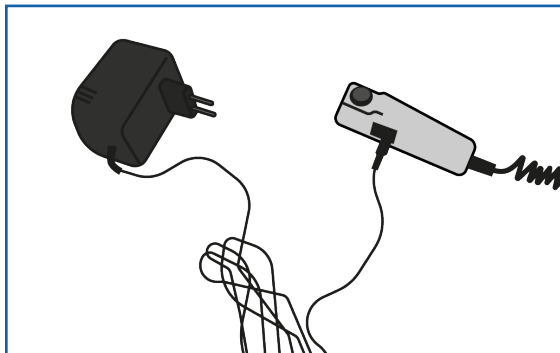

Entretien & maintenance

Pflege und Wartung - Care and maintenance

FR

- Stockez RollPower hors de portée des enfants, hors intempéries et évitez la proximité des produits chlorés.

- Pour l'hivernage RollPower doit être stocké dans un endroit sec et rechargé systématiquement tous les mois à l'aide de son chargeur.

- Le chargeur de batterie doit être stocké et utilisé dans un endroit sec.

- Le démontage de la motorisation ou de son chargeur peut comporter des risques d'inflammation et/ou d'électrocution et annule toute garantie.

- RollPower peut être nettoyé en surface, avec un chiffon humide.

- Le chargeur de batterie peut être nettoyé avec un chiffon sec. Ne jamais nettoyer le chargeur lorsqu'il est sous tension. N'utilisez pas le chargeur si le boîtier est endommagé.

- La batterie intégrée à RollPower doit être tenue éloignée de toute source de chaleur (flammes & étincelles) pendant son cycle de recharge.

DE

- Bewahren Sie RollPower für Kinder unzugänglich auf, an einem witterungsgeschützten Ort und vorzugsweise geschützt von chlorhaltigen Produkten.

- Zur Überwinterung ist RollPower an einem trockenen Ort zu lagern und systematisch alle Monate mit Hilfe seines Ladegerätes zu laden.

- Das Akku Ladegerät ist an einem trockenen Ort zu lagern und zu nutzen.

- Die Demontage des Antriebs oder des Ladegerätes birgt eine Entzündungs und/oder Stromschlaggefahr. In diesem Fall erlöschen sämtliche Garantien.

- Die Oberfläche von RollPower lässt sich mit einem feuchten Lappen reinigen.

- Das Akku Ladegerät lässt sich mit einem trockenen Lappen reinigen. Reinigen Sie niemals das Ladegerät, wenn es unter Spannung steht.

- Verwenden Sie das Ladegerät nicht, wenn das Gehäuse beschädigt ist.

EN

- Keep the RollPower out of the reach of children, protect it from bad weather and avoid contact with chlorinated products.

- In the winter, store the RollPower in a dry place and charge it systematically every months using its charger.

- The battery charger must be stored and used in a dry place.

- Dismantling the motorised mechanism or its charger could lead to a risk of ignition and/or electrocution and would invalidate the warranty.

- To clean the RollPower, wipe over with a damp cloth.

- The battery charger must be cleaned with a dry cloth. Never clean the charger when it is plugged in. Do not use the charger if the housing is damaged.

- RollPower's built-in battery must be kept away from any source of heat (flames & sparks) during its charging cycle.

IMPORTANT - WICHTIG - IMPORTANT :

FR

Toujours garder la vue sur le bassin pendant les opérations d'ouverture et de fermeture de la couverture. L'enroulement de la couverture doit être effectué par un adulte responsable.

DE

Beim Auf und Abrollen der Abdeckung ist das Becken stets im Auge zu halten. Das Aufrollen der Abdeckung ist durch einen verantwortlichen (befugten) Erwachsenen vorzunehmen.

EN

Always have a view of the pool while opening and closing the cover. The cover must be rolled up by a responsible adult.

Garantie

Garantie - Warranty

FR

La motorisation RollPower est garantie 2 ans (à l'exception de la batterie qui ne bénéficie d'aucune garantie) selon respect des préconisations ci-dessus.

DE

Auf den RollPower Antrieb leisten wir bei Beachtung der obigen Anweisungen 2 Jahre Garantie (mit Ausnahme des Akkus, dieser ist von der Garantie ausgeschlossen).

EN

The RollPower motorised mechanism is guaranteed for 2 years (with the exception of the battery, which is not covered by any warranty) according to respect of the recommendations below.

Spécifications techniques :

Moteur électrique : 12 V
Tension de la batterie : 12 V
Tension de fin de charge 14 V
Courant de charge : 720 mA
Tension d'entrée 220 V 50 Hz
Pour piscines de dimensions max. 11 x 5 m

Technische Spezifikationen:

Elektromotor: 12 V
Batteriespannung: 12 V
Ladeschlussspannung: 14 V
Ladestrom: 720 mA
Eingangsspannung 220 V 50 Hz
Für Becken bis zu 11 x 5 m

Technical specifications :

Electric motor: 12 V
Battery voltage: 12 V
End of charge voltage: 14 V
Charging power: 720 mA
Input voltage 220 V 50 Hz
For pools up to 11 x 5 m



RollPower

Motorisation pour couvertures à barres
Motorisierung für Rollschutzabdeckungen
Motorisation for bar covers



Problèmes ? Si vous subissez des problèmes en installant la motorisation RollPower, vous pouvez toujours envoyer un e-mail avec des photos du problème à **service@walter-pool.com**

Schwierigkeiten? Wenn Sie Probleme bei der Installation der motorisierung RollPower haben, können Sie jederzeit eine E-Mail mit Bildern des Problems an **service@walter-pool.com** schicken.

Any problems? If you have any problems installing RollPower, you can send an e-mail with description and pictures of the issue to **service@walter-pool.com**



Walter Pool

1 rue du Bruch 67170 BRUMATH
Tél. +33 3 90 29 51 00 - Fax + 33 3 90 29 51 19
info@walter-pool.com

